





## Typ 2.64 XL Markisolette mit Kasten

max. Breite: 480 cm  
 max. Höhe: 300 cm  
 Ausfallwinkel: 90°  
 Gestellfarben: weiß (RAL 9010),  
*optional*: Lackierung nach RAL (gegen Mehrpreis)  
 Kassette: oval oder rund  
 Bedienung:    
 Kurbel (Standard),  
*optional*: 230 V Motor, Funkmotor (gegen Mehrpreis)  
 Tücher: Acryl, PVC (Standard),  
*optional*: SOLTIS 86, 92, 96, 96W (gegen Mehrpreis)  
 weitere auf Anfrage



### DETAILS

Nylon-Kopfteile mit Schiene

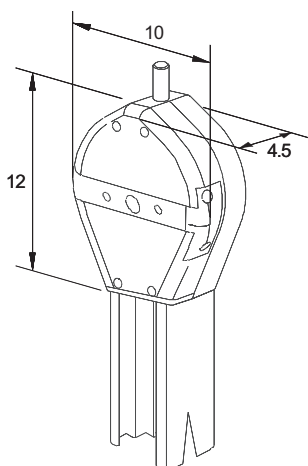

Abmessungen Schutzkasten und Führungsschiene

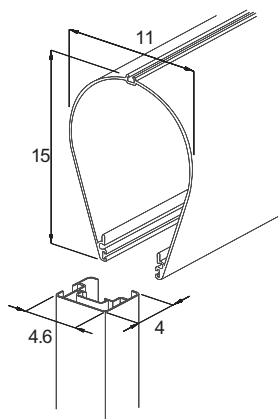

Abmessungen Winde

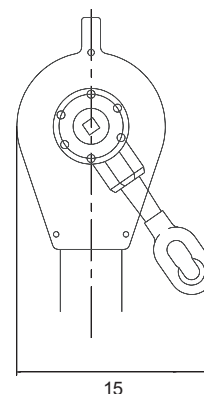

Führungsschiene

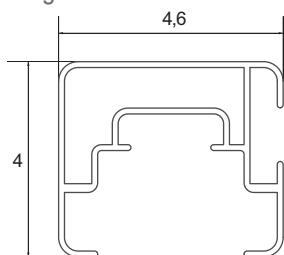

Kit Distanzstücke für hintere Wandbefestigung der Führungsschiene

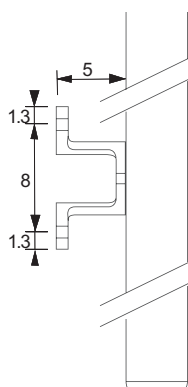

Kit Winkel zur seitlichen Befestigung

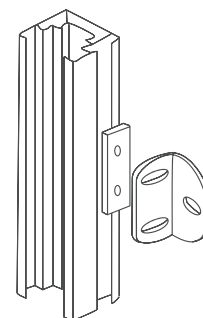

Winkel für Wandbefestigung

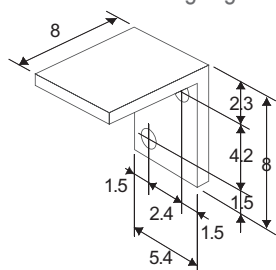

## 2.0 Fenster- und Fassadenmarkisen

VK-Preise in €

### Typ 2.64 XL Markisolette mit Kasten



| Höhe in cm | Breite in cm |      |      |      |
|------------|--------------|------|------|------|
|            | 120          | 240  | 300  | 480  |
| 200        | 768          | 1078 | 1397 | 1709 |
| 220        | 794          | 1100 | 1424 | 1751 |
| 250        | 834          | 1151 | 1462 | 1807 |
| 300        | 898          | 1207 | 1524 | 1907 |

#### MEHRPREISE

|  |                   |
|--|-------------------|
| Sonder-RAL:                                    | <b>+ 20 %</b>     |
| Winkel für Wandbefestigung:                    | <b>15 € / Stk</b> |
| Kit Distanzstück (2 Stücke notwendig):         | <b>37 € / Kit</b> |
| Kit Winkel:                                    | <b>37 € / Kit</b> |
| Balast für schweres Ausfallprofil (min 2 Stk): | <b>15 € / Stk</b> |

#### MEHRPREISE

|                          |                    |
|--------------------------|--------------------|
| SOLTIS 86-96:            | <b>+ 8 %</b>       |
| SOLTIS 92-W96:           | <b>+ 10 %</b>      |
| weitere Gewebe:          | <b>auf Anfrage</b> |
| Motoren und Steuerungen: | <b>auf Anfrage</b> |
| io homecontrol:          | <b>auf Anfrage</b> |

