

## Bogenmarkise UNO 95.2-R

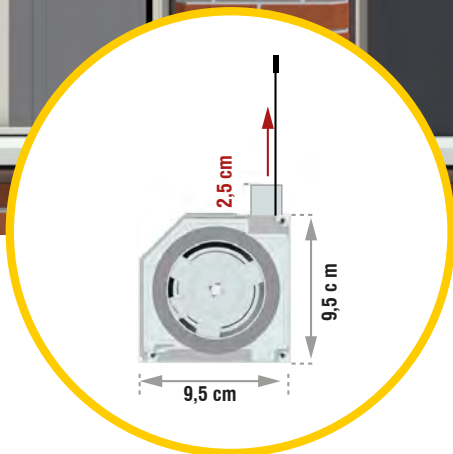



Rundbogenfenster



Korbbogenfenster



Segmentbogenfenster



Stichtbogenfenster

# Bogenmarkise UNO 95.2-R

Größe:  S  M  L  XL

## ÜBERSICHT

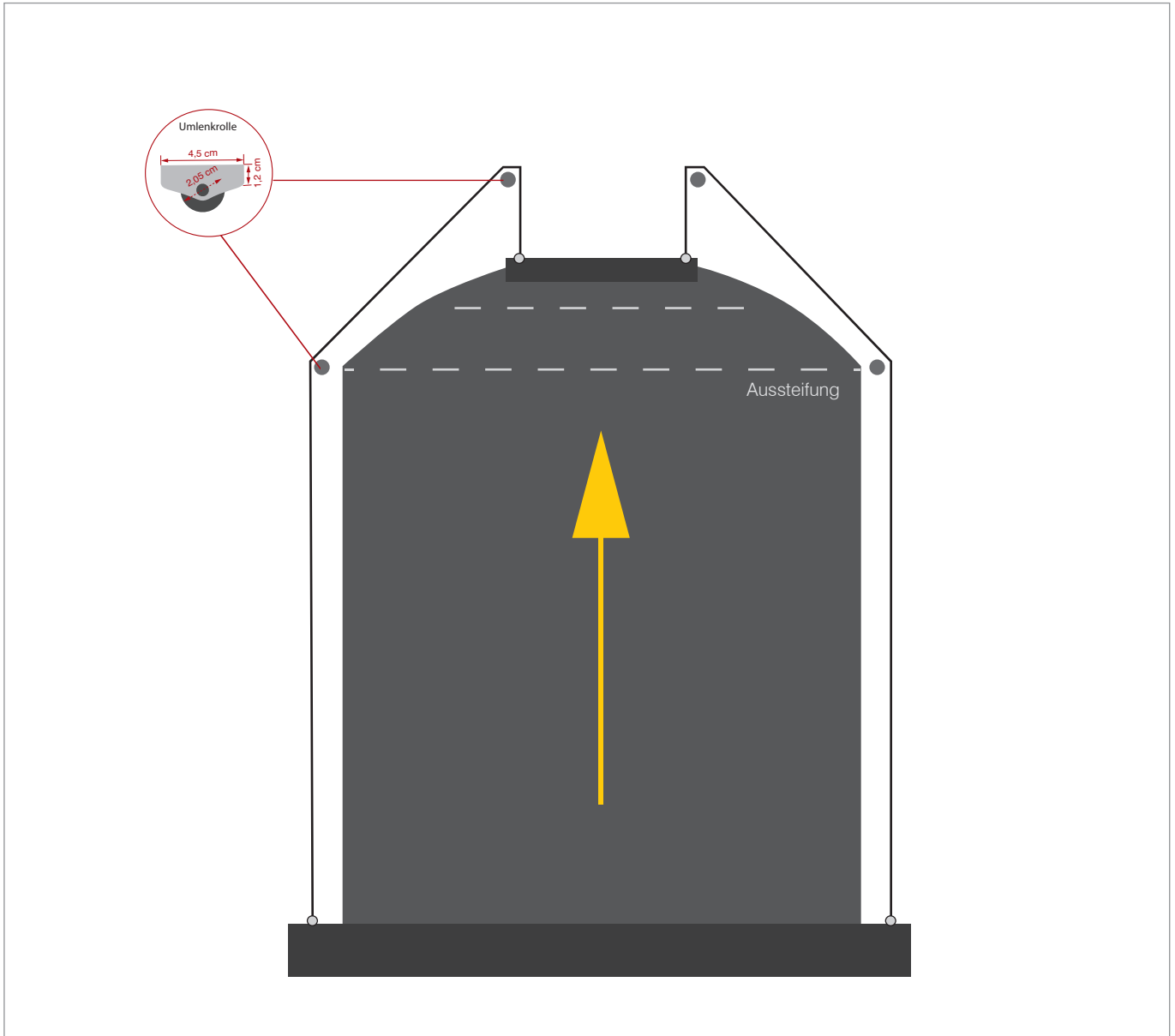

**Baubreite:** 89 cm bis 160 cm  
(alternativer [Typ XL](#) bis 4 m Breite)

**Bauhöhe:** max. 280 cm  
(alternativer [Typ XL](#) bis 6 m Höhe)

**Kasten:** Breite 95 mm x Höhe 95 mm

**Profilfarbe:** weiß (RAL 9016); weitere RAL-Farben gegen Mehrpreis

**Seitenführung:** hochreißfestes Seil

**Bedienung:** 230 V Motor (Standard); optional (mind. Baubreite 111 cm) Funk, io-homecontrol

**Tuch:**  [Soltis 92](#)  
 [Soltis B92](#)



Rundbogenfenster



Korbbogenfenster



Segmentbogenfenster



Stichtbogenfenster

# Bogenmarkise UNO 95.2-R

Größe:  S  M  L  XL

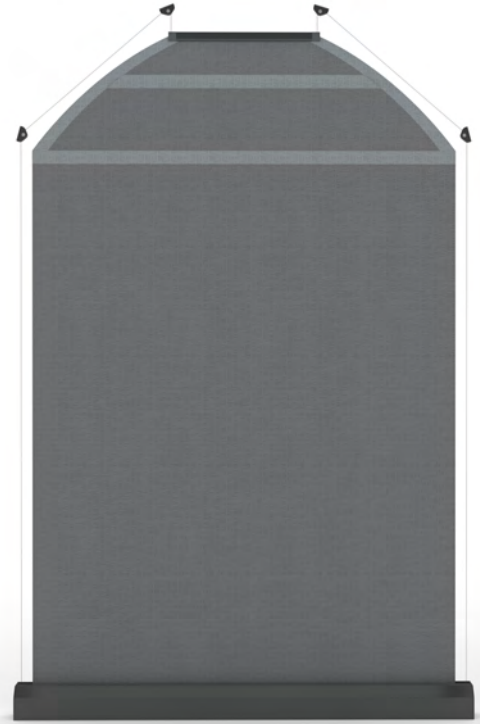
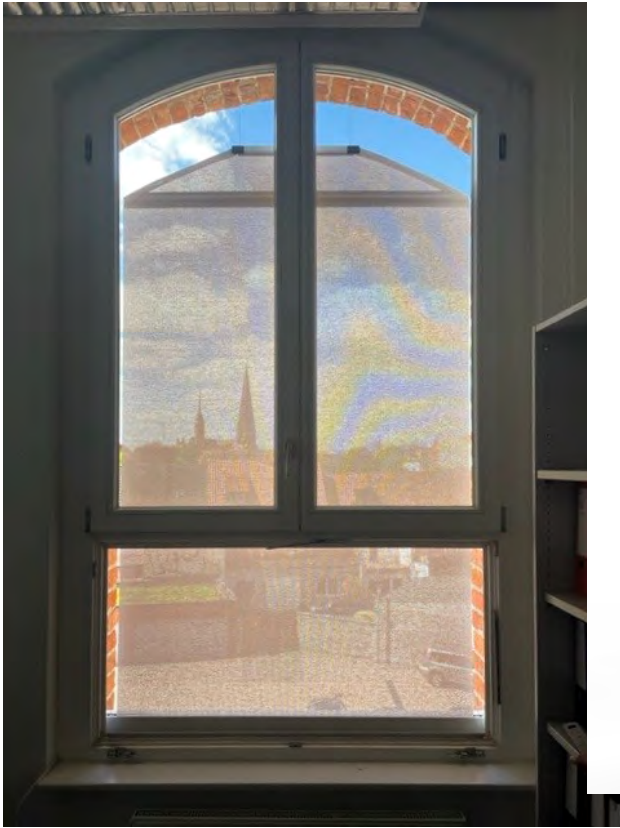

Bogenmarkise ausgefahren

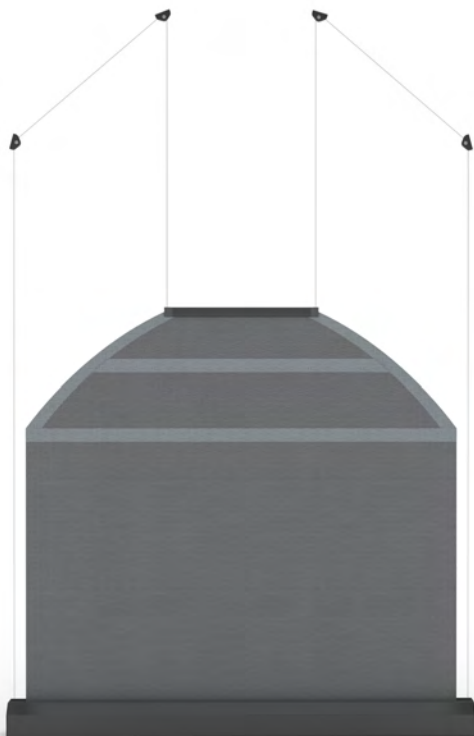

Bogenmarkise stufenlos ausfahrbar

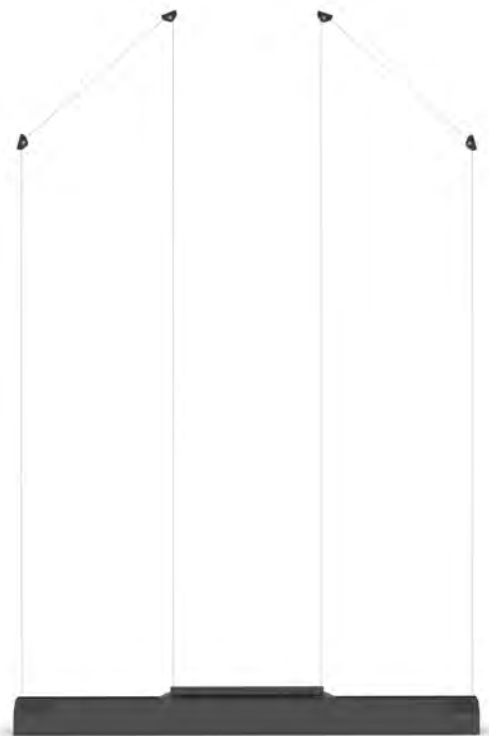

Bogenmarkise eingefahren



Rundbogenfenster



Korbbogenfenster



Segmentbogenfenster



Stichtbogenfenster



GROUP  
**SOLARMATIC**<sup>®</sup>  
IHR SONDERBAU-EXPERTE

## Bogenmarkise UNO 95.2-R

Spezielles Gegenzugsystem für innen oder außen

**Fabrikat:** SOLARMATIC®-Bogenmarkise UNO 95.2-R



### Kassette:

Zweiteilige, allseits geschlossene Aluminiumkassette mit vorderer 45° abgeschrägter Revisionsblende, Querschnitt 95 x 95 mm, seitlich verschraubte Blendkappen aus Aluminiumdruckguss mit integrierten Führungsrollen für die Zugseiltechnik. Gegen Aufpreis kann auf der **Vorderblende ein Zierprofil aufgebracht werden.**

### Welle:

Präzisionsrohr aus verzinktem Stahl mit spezieller Kedernut, Durchmesser nach Erfordernis. **Integrierte Zugfeder zur individuellen Tuch-Nachspannung.**

### Antrieb:

230 Volt-Spezial-Einsteckantrieb, 50 Hz, Leistung 140W, Schutzklasse IP44 mit Thermoschutz und eingebautem Kondensator, Lärmemissionspegel  $\leq 70$  dB laut EN ISO 12100-2:2003, EasyClick-Endlageneinstellung direkt am Motorkopf für die obere und untere Endlage.

### Zugleiste:

Einteiliges Aluminium-Abschlussprofil, mit seitlichen Spezialkappen und integrierten Umlenkrollen für die innenliegende Seilführung. Im eingefahrenem Zustand **ragt es eingefahren nur 25 mm aus dem Kasten heraus. Die Zugleiste muss mindestens 1/3 der Anlagenbreite betragen.**

### Oberfläche: Profile pulverbeschichtet in RAL 9016

- RAL-Beschichtung in allen Classic RAL-Tönen gegen Aufpreis möglich

### Kunststoffteile:

- Endkappen der Zugleiste in schwarz oder grau

### Behangempfehlung Textilscreens:

- [SOLTIS Perform 92](#) für Transluzenz, Blendschutz
- [SOLTIS Opaque B92](#) für Abdunkelung





Rundbogenfenster



Korbbogenfenster



Segmentbogenfenster



Stichtbogenfenster



**GROUP SOLARMATIC®**  
IHR SONDERBAU-EXPERTE

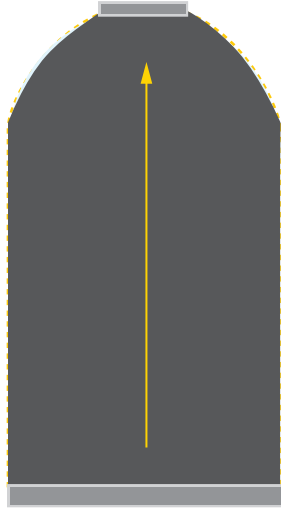

Rundbogenfenster

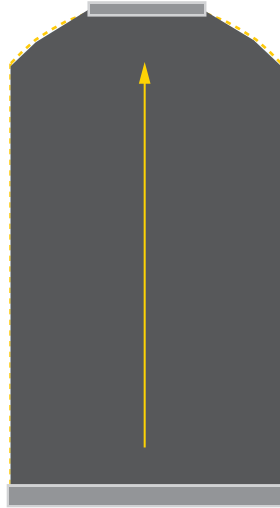

Segmentbogenfenster



Korbbogenfenster

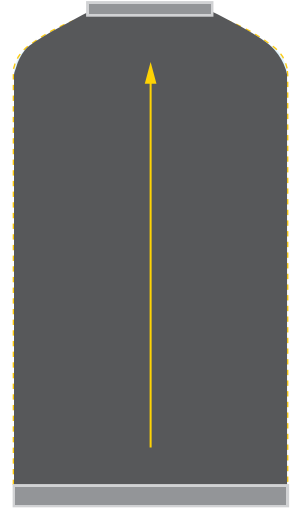

Stichtbogenfenster

Bsp. Fenster mit einem Maß 1200 x 2330





Rundbogenfenster



Korbbogenfenster



Segmentbogenfenster



Stichtbogenfenster

am Bsp. einer Segmentbogenmarkise **UNO 95.2-R**

Bsp. ausgefahrene Bogenmarkise UNO 95.2-R am Bsp. Laibungstiefe 115 mm, Breite 1200 mm x Höhe 2330 mm

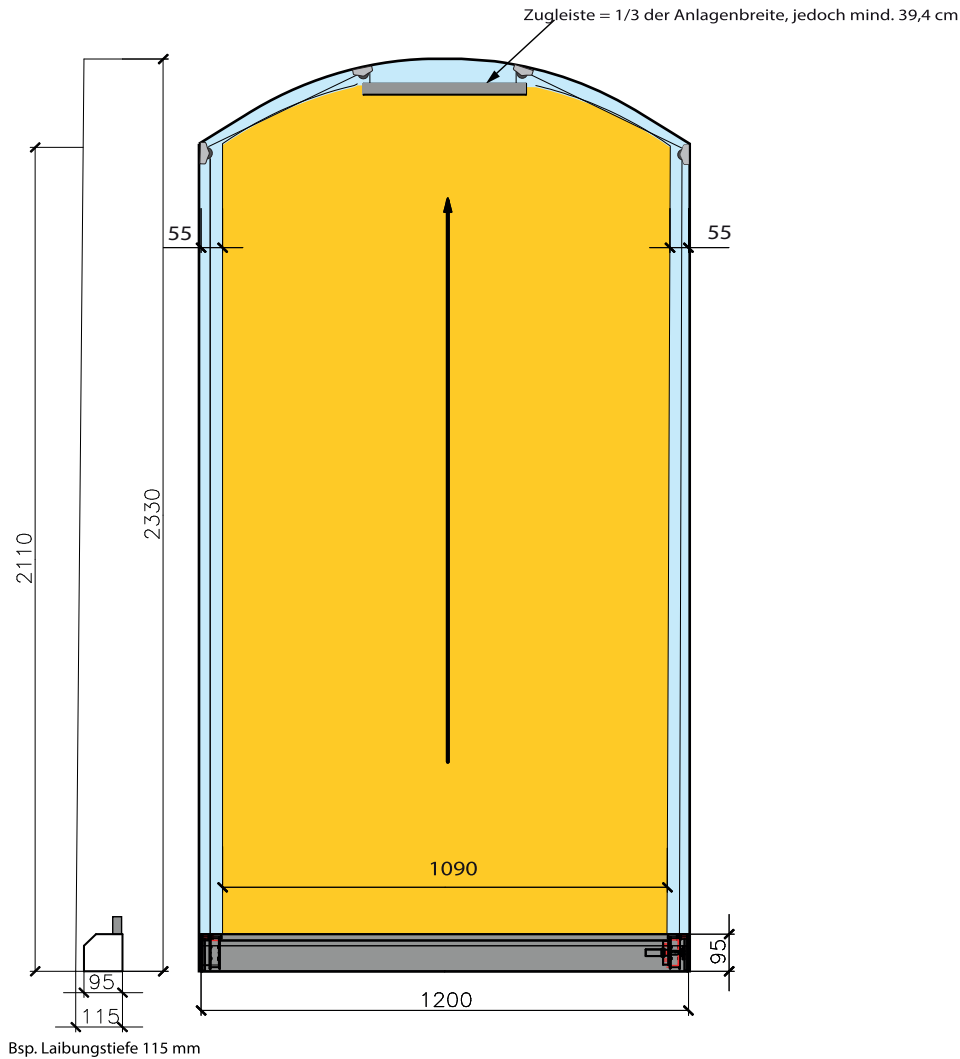

Bsp. eingefahrene Bogenmarkise UNO 95.2-R am Musterbeispiel

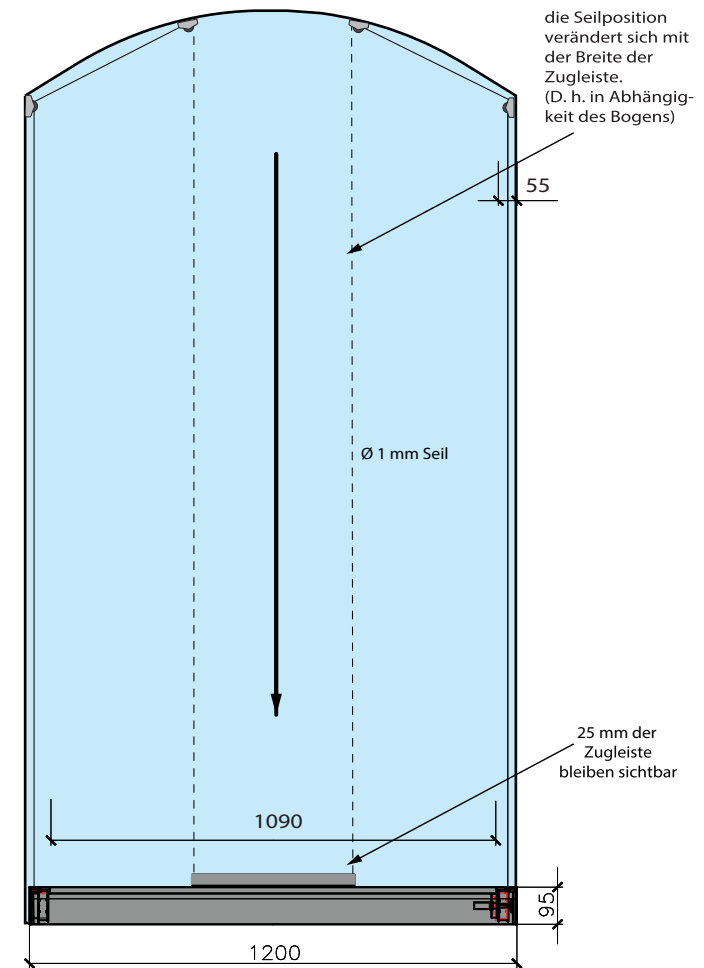



Rundbogenfenster



Korbbogenfenster



Segmentbogenfenster



Stichtbogenfenster

## am Bsp. einer geraden UNO 95.2 Markise im Segmentbogen

Bsp. ausgefahrne Bogenmarkise UNO 95.2 am Bsp. Laibungstiefe 115 mm, Breite 1200 mm x Höhe 2330 mm

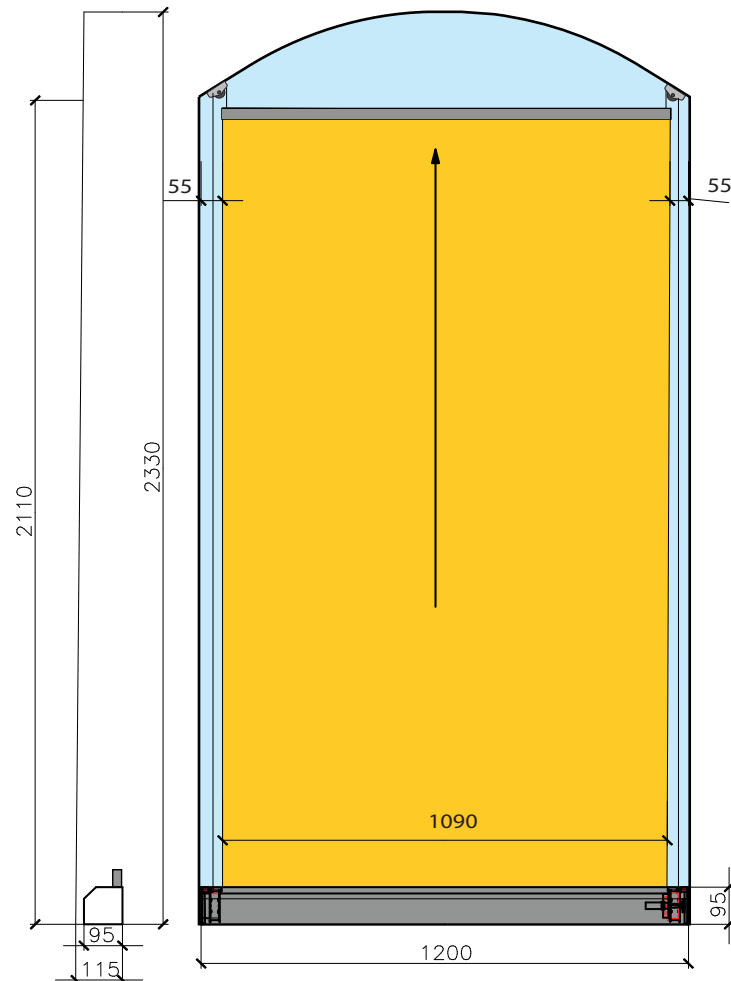

Bsp. Laibungstiefe 115 mm

Bsp. eingefahrne Bogenmarkise UNO 95.2 am Musterbeispiel

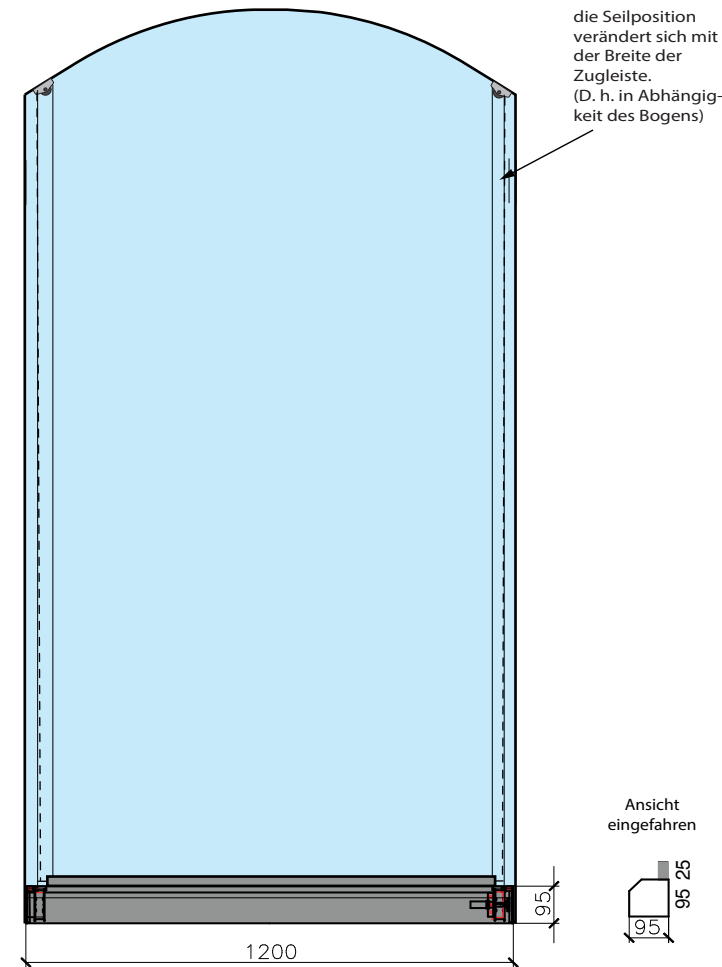

Ansicht eingefahren





XS S **M** L XL

## UNO 95.2

### ÜBERSICHT

**Anwendungsbereich:** innen / außen  
**mind. Breite:** 89 cm (bei Funk: 111 cm / Solar: 118 cm)  
**max. Breite:** 200 cm (alternativer [Typ XXL](#) bis 6 m Breite)  
**max. Höhe:** 310 cm (alternativer [Typ XXL](#) bis 8 m Höhe)  
**Kasten:** 95 x 95 mm  
**Profilfarben:** weiß (RAL 9016); weitere RAL-Farben  
**Seitenführung:** möglich hochreißfestes Seil  
**Behänge:** SOLTIS 92 / Soltis B92

### Bedienungen:

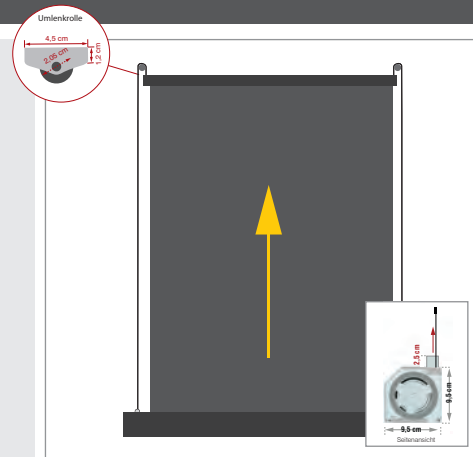
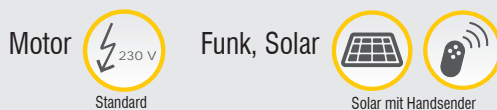

### DETAILS

UNO 95.2

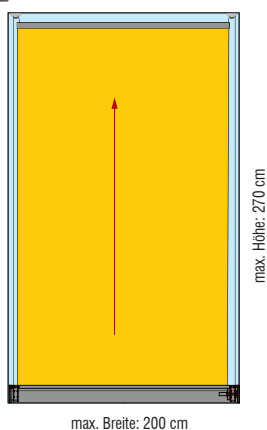

UNO 95.2-S (Schräge)

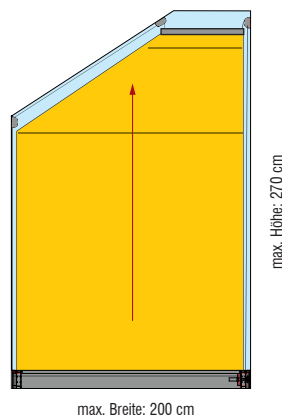

UNO 95.2-R (Bogenbildung)

